

SDĚLENÍ SPOLEČNOSTI REXAIR

Společnost REXAIR, vyrábí čisticí systémy **Rainbow** a prodává je výhradně nezávislým a oprávněným zástupcům, kteří mají zkušenosti s přímým prodejem do domácností. Protože společnost Rexair nenabízí svůj výrobek prostřednictvím celonárodní reklamy, je povědomí o výrobcích vytvářeno osobní snahou tisíců přímých prodejců, kteří vzbuzují předváděním v místech, kde žijí, zájem o čisticí systém **Rainbow**. Nezávislí autorizovaní distributoři, se kterými jsou tyto prodejci ve spojení, přejímají odpovědnost za legitimní distribuci a servis čisticího systému **Rainbow** přímo prostřednictvím svých vlastních prodejců nebo nepřímo prostřednictvím dalších nezávislých distributorů a jejich prodejců.

Společnost Rexair dále vyžaduje, aby každý autorizovaný distributor poskytoval zákazníkům okamžité odborné služby, buď prostřednictvím vlastních služeb zákazníkům nebo spolehlivou, nezávislou službou zákazníkům všude tam, kde prodávají výrobky společnosti Rexair a další nezávislí distributoři a jejich prodejci.

Uschovejte si pečlivě jméno a adresu prodejce nebo distributora, od něhož jste Váš čisticí systém **Rainbow** zakoupili. Na ně se obraťte o rady při údržbě Vašeho zařízení **Rainbow** nebo s dotazy na záruku, servisní služby a nejbližší servisní středisko.

Společnost Rexair je velmi náročná při volbě svých přímých odběratelů, autorizovaných distributorů. Nemá však žádné smlouvy nebo právní vztahy s dalšími nezávislými prodejci, kteří výrobky odebírají přímo nebo nepřímo od autorizovaného zástupce. Společnost Rexair může vyřizovat reklamace zákazníka u těchto dalších prodejců pouze prostřednictvím zodpovědných autorizovaných distributorů. Společnost Rexair vyžaduje od každého autorizovaného distributora zodpovědnost za vyřizování veškerých prohlášení nebo jednání kteréhokoliv z jeho nezávislých prodejců, která vedou ke stížnostem ze strany nakupující veřejnosti.

Budete-li mít jakékoliv problémy nebo otázky týkající se výše uvedených skutečností, obraťte se nejdříve na distributora nebo prodejce, od kterého jste čisticí systém **Rainbow** zakoupili. Nemůžete-li tuto osobu nalézt, obraťte se na oddělení služeb zákazníkům společnosti Rexair na adrese uvedené níže. Nezapomeňte přitom uvést výrobní číslo Vašeho čisticího systému **Rainbow**. Od tohoto oddělení okamžitě obdržíte jméno, adresu a telefonní číslo autorizovaného distributora, zodpovědného za Vaši oblast. Pokud máte pocit, že Vám autorizovaný distributor dostatečně nepomohl, obraťte se okamžitě na Rexair. Všichni naši autorizovaní distributoři znají své povinnosti.

Jakékoliv další informace nebo pomoc si vyžádejte na adrese:

Rexair, 50 West Big Beaver Road, Suite 350, Troy, Michigan 48084 U.S.A., telefonní číslo: (248) 643-7222 nebo fax: (248) 643-7676. Navštivte webovou stránku společnosti Rexair na adrese: www.RainbowSystem.com

Společnost Rexair poskytuje svým autorizovaným distributorům, a to pouze jim, čtyřletou písemnou záruku na svůj přístroj a přídavné příslušenství, a dále osmiletou záruku na motor a ovládací zařízení vysavače. Společnost Rexair může dle vlastního uvážení použít pro výměnu nové či renovované součásti. Tyto záruky se nevztahují na normální opotřebení výrobku, vzniklé v důsledku jeho používání. Ačkoli společnost Rexair jako výrobce neudrzuje přímé styky se spotřebiteli a neposkytuje jim žádnou písemnou záruku, zákon ukládá určité povinnosti všem výrobcům spotřebního zboží. Výrobky nesmějí být vadné a musejí být všeobecně způsobilé pro zamýšlené použití. Společnost Rexair uznává tyto implikované záruky prodejnosti a způsobilosti. Dále společnost Rexair vyžaduje od všech svých autorizovaných distributorů, aby předali spotřebitelům prostřednictvím své vlastní písemné záruky výhody záruky společnosti Rexair.

Společnost Rexair® prodává čisticí systém Rainbow pouze autorizovaným distributorům výrobků Rainbow® k prodeji těmito autorizovanými distributory nebo jejich prodejními zástupci konečným uživatelům a to výhradně formou přímého předvedení čisticího systému v domácnostech. Jakákoliv jiná forma prodeje je přísně zakázána. Na výrobky nabyté jinou formou se nevztahují povolené záruky.

ELEKTRICKÝ KARTÁČ *Návod k Použití*

Návod k použití Elektrický kartáč e SERIES

Před použitím čistícího systému Rainbow (v textu také "zařízení", "zařízení Rainbow" nebo jen "Rainbow") pečlivě přečtěte všechny pokyny.

OBSAH

Důležité Bezpečnostní Pokyny	2
Obsluha Elektrického Kartáče	3
Elektrifikovaná Hadice	4
Výměna Hnacího Řemínku	5
Provozní Poruchy A Jejich Odstranění	6
Sdělení Společnosti Rexair	Zadní Strana

VÝROBNÍ ČÍSLO A PÉČE O ZÁKAZNÍKY

Součástí programu péče o zákazníky společnosti Rexair je i to, že všechny nové **elektrické kartáče** obdrží po absolvování zkoušky kvality výrobní číslo, které poskytuje:

1. Potvrzení Vašeho vlastnictví;
2. Identifikaci záruky pro Vašeho distributora;
3. Záruku absolvování zkoušky kvality;
4. Záruku novosti – "přímo z továrny."

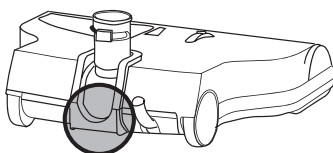

Přesvědčte se, zda je výrobní číslo uvedeno na **elektrickém kartáči** na místě, vyznačeném na vedlejším obrázku. Žádný nový **elektrický kartáč** se nedodává bez tohoto výrobního čísla. Pokud výrobní číslo na **elektrickém kartáči** chybí, společnost Rexair nepřijímá odpovědnost za jeho původ, stáří nebo technický stav. Nemůžete-li na Vašem **elektrickém kartáči** najít výrobní číslo, zavolejte našemu oddělení služeb zákazníkům na telefonní číslo (248) 643-7222, zašlete fax na číslo (248) 643-7676 nebo napište na adresu: Rexair, 50 West Big Beaver Road, Suite 350, Troy, Michigan 48084 U.S.A.

Poznamenejte si výrobní číslo **elektrického kartáče** na místě, které je vyhrazeno níže a uschovejte pro budoucí použití.



Navštivte webovou stránku společnosti Rexair na adrese: www.RainbowSystem.com
Akustický výkon vyzařovaný strojem E-2 + PN-1 88 dB(A)

Výhradní dovozce pro Českou republiku

Váš autorizovaný distributor výrobků Rainbow

R spol. s r. o.

Na Třebešíně 3158/11

130 00 Praha 3

IČO 45315914

DIČ CZ45315914

Jméno: _____

Adresa: _____

Telefon: _____

Podpis obchodního zástupce: _____

Výrobní číslo čistícího systému Rainbow: _____

Sestava čistícího systému **Rainbow®** a názvy **Rainbow®**, **AquaMate®**, **RainbowMate** a **Rexair®** jsou zapsané obchodní značky společnosti Rexair, Troy, Michigan U.S.A.

ZÁVADA	MOŽNÁ PŘÍČINA	MOŽNÉ ŘEŠENÍ
Motor elektrického kartáče neběží.	Není stisknut spínač v rukojeti elektrifikované hadice. Přetržený hnací řemínek.	Stiskněte spínač v rukojeti elektrifikované hadice. Zajistěte správné elektrické spojení mezi elektrifikovanou hadicí a pohonnou jednotkou.
	V místě spojení vidlice napájecího kabelu se zásuvkou rukojeti elektrifikované hadice není elektrický kontakt.	Zasuňte pevně vidlici napájecího kabelu elektrického kartáče do zásuvky v rukojeti elektrifikované hadice.
	Motor sepnul automaticky jistič.	Vypněte zařízení Rainbow na dvě vteřiny. Zařízení Rainbow opět zapněte.
Motor běží, ale válec kartáče se neotáčí.	Přetržený hnací řemínek.	Vyměňte hnací řemínek.
Válec kartáče se nedá pootočit rukou.	V prostoru válce kartáče uvízl nějaký předmět.	Odstraňte předmět, bránící válci kartáče v otáčení a ověřte si, že se válec kartáče volně otáčí.
	Opotřebované kuličkové ložisko.	Obratě se na Vašeho distributora výrobků Rainbow .
Elektrický kartáč špatně vysává.	Ucpaný prostor rotačního válce kartáče.	Vyčistěte celý prostor rotačního válce a odstraňte překážky, které se nacházejí v otvoru výkyvného kloubu. Ověřte si, že se válec kartáče volně otáčí.
	Ucpaná trubice nebo elektrifikovaná hadice.	Zkontrolujte průchodnost trubice a elektrifikované hadice. Odstraňte překážky, bránící volnému průchodu vzduchu.
	Štětiny válce kartáče nedosahují na koberec.	Přesvědčte se, že spodní kryt tělesa kartáče je ve správné poloze. Jsou-li štětiny válce kartáče příliš opotřebovány, obraťte se na Vašeho distributora výrobků Rainbow .
	Výška kartáče není správně nastavena.	Nastavte správnou výšku kartáče třípolohovým regulátorem.

PROVOZNÍ PORUCHY A JEJICH ODSTRANĚNÍ

Každý elektrický kartáč byl v továrně pečlivě testován a prohlédnut. Nastanou-li přesto problémy, následující pokyny Vám pomohou identifikovat, určit možnou příčinu a odstranit ji s minimálními těžkostmi.

**UPOZORNĚNÍ:
NEZAPOMEŇTE
VŽDY PŘEDEM
ODPOJIT ZAŘÍZENÍ OD
ELEKTRICKÉ SÍTĚ.**

POZNÁMKA: Nesetkají-li se výše navržená řešení s úspěchem, zavolejte Vašeho autorizovaného distributora výrobků **Rainbow**.

VÝMĚNA HNACÍHO ŘEMÍNKU

POZNÁMKA:

Při každé údržbě vždy pohonnou jednotku odpojte od zdroje elektrického napětí.

POZNÁMKA: Nový řemínek si opatříte od Vašeho autorizovaného distributora výrobků **Rainbow**. Jeden nový náhradní řemínek je uložen ve vybrání na spodní části tělesa elektrického kartáče pod spodním krytem.

- 1 **Elektrický kartáč otočte spodní stranou nahoru.** Pomocí plochého šroubováku nebo mince otočte pojistku o čtvrt otáčky doleva (proti směru otáčení hodinových ručiček). Uchopte držátka pro prsty, stiskněte je a vyklopte spodní kryt směrem nahoru.

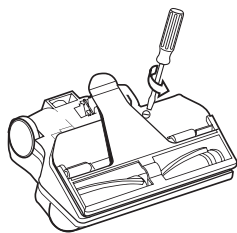

- 2 **Zvedněte kryt hnacího řemínku a sklopte jej dozadu směrem k výkyvnému kloubu.**

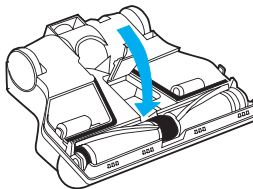

- 3 **Stáhněte řemínek z hřídele motoru a za řemínek vytáhněte válec kartáče z tělesa elektrického kartáče.** Pokud je řemínek přetržen, vyjměte válec kartáče z tělesa elektrického kartáče za jeho oba vnější konce.

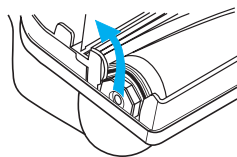

- 4 **Nasadte nový řemínek na řemenici uprostřed válce kartáče a umístěte válec kartáče nad těleso elektrického kartáče tak, že indikační drážka na válci kartáče je na stejné straně jako prostor pro ukládání náhradního řemínku.** Nasadte řemínek na hřídel motoru.

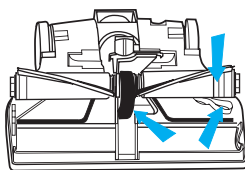

- 5 **Oběma rukama tlačte na válec kartáče směrem k přední části tělesa elektrického kartáče tak, aby oba konce válce kartáče zapadly do vybrání na vnitřních bocích tělesa elektrického kartáče.** Rukou otáčejte válcem tak dlouho, dokud se řemínek na řemenici válce kartáče nevystředí.

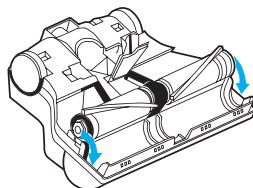

- 6 **Přiklopte kryt hnacího řemínku směrem dopředu a zatlačte jej směrem dolů, až jeho postranní výstupky zapadnou do vybrání.**

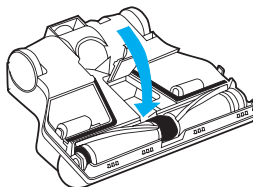

- 7 **Spodní kryt umístěte nad těleso elektrického kartáče.** Hranu krytu zaklapněte do tělesa elektrického kartáče a otočte pojistku o čtvrt otáčky doprava (ve směru otáčení hodinových ručiček), až zapadne.

POZOR: Pro snížení nebezpečí požáru, úrazu elektrickým proudem nebo zranění při používání elektrických zařízení je třeba neustále dodržovat základní bezpečnostní opatření, včetně následujících:

- 1 Každé takové zařízení musí být pod dozorem, zejména je-li používáno dětmi nebo v jejich blízkosti. Nedovolte, aby Vaše zařízení **Rainbow** bylo používáno jako hračka nebo aby bylo v provozu bez dohledu.
- 2 V textu tohoto návodu bude na více místech používán pokyn – **odpojte zařízení od elektrické sítě**. Tím se **vždy rozumí vypnutí pohonné jednotky Rainbow hlavním vypínačem a vytažení vidlice napájecího kabelu pohonné jednotky ze zásuvky elektrické sítě**. Vždy vytahujte napájecí kabel za vidlici, aby nedošlo k jeho poškození, poškození vidlice, kontaktů vidlice nebo zásuvky.
- 3 Jestliže zařízení **Rainbow** již nehodláte používat, odpojte jej od elektrické sítě. Nikdy netahejte nebo nenoste **Rainbow** za napájecí kabel, nepoužívejte napájecí kabel jako držák, nezavírejte napájecí kabel mezi dveře, nevedte napájecí kabel kolem ostrých hran nebo rohů. Stejně tak nejezděte přes napájecí kabel podvozkem. Udržujte napájecí kabel v dostatečné vzdálenosti od horkých ploch. Nikdy nepoužívejte **Rainbow** s poškozeným napájecím kabelem nebo vidlicí.
- 4 Neodcházejte od zařízení, je-li připojeno k elektrické síti. Před odchodem nebo před údržbou vždy zařízení odpojte od elektrické sítě.
- 5 Jeli Vaše zařízení **Rainbow** ve špatném technickém stavu, nepoužívejte jej. Jestliže zařízení nepracuje tak, jak by mělo, pokud spadlo, bylo poškozeno, ponecháno venku nebo spadlo do vody, předejte jej Vašemu autorizovanému distributorovi výrobků **Rainbow** k odborné kontrole.
- 6 Napájecí šňůru může vyměnit pouze autorizovaný distributor systému **Rainbow**. Pokud dojde k poškození šňůry, vypněte hlavní vypínač pohonné jednotky **Rainbow** a poté vytáhněte zástrčku ze zásuvky.
- 7 Zařízení se nesmí používat s jakýmkoli prodlužovacím kabelem.
- 8 **NIKDY** se nedotýkejte jednou rukou kovové výlevky nebo vodovodní trubky a současně druhou rukou kovových částí jakéhokoli elektrického zařízení, lampy nebo vypínače. Mohlo by přitom dojít ke krátkému spojení mezi Vaším tělem a zemí. Takové nebezpečí ještě zvyšuje mokrá pokožka. **NIKDY** se nedotýkejte vidlice napájecího kabelu nebo zařízení mokřkýma rukama.
- 9 Čistící systém **Rainbow** má dvojitou izolaci. Používejte proto **VÝHRADNĚ** originální náhradní díly (viz Servisní pokyny pro údržbu zařízení s dvojitou izolací).
- 10 Zařízení je vybaveno blokovacím spínačem, který znemožňuje provoz v případě, že nádoba na vodu není správně připojena k pohonné jednotce příchytkami. Nevyřazujte tento blokovací spínač z činnosti.
- 11 Čištění zařízení **Rainbow** nebo uvolnění ucpané hadice provádějte pouze tehdy, když je zařízení odpojeno od elektrické sítě.
- 12 Nevysávejte zařízením **Rainbow** tvrdé nebo ostré předměty. Předměty jako např. špendlíky, sponky do vlasů, připínáčky, zbytky tužek a pastelek mohou zařízení poškodit.
- 13 (a) Nevkládejte žádné předměty do otvorů zařízení. Nepoužívejte zařízení, pokud není některá jeho část průchozí. Udržujte čistící systém **Rainbow**, hadici **Rainbow**, elektrifikovanou hadici a veškeré nástavce příslušenství čisté, bez prachu, chuchvalců, vlasů a čehokoliv, co by mohlo omezit volný průchod vzduchu; (b) Udržujte vlasy, volné části oděvu, prsty a všechny části těla v bezpečné vzdálenosti od otvorů a pohybujících se částí; (c) Zvláštní opatrnost zachovávejte při čištění schodů.
- 14 **VAROVÁNÍ: Tato hadice obsahuje elektrické kabely. Abyste snížili riziko elektrického šoku: Neponořujte do vody. Nepoužívejte, ani neopravujte poškozenou hadici. Používejte na kobercích zvlhčených pouze prostředky na jejich čištění.**
- 15 **Elektrický kartáč je vybaven vysoce výkonným rotačním kartáčem.** Pokud je zařízení v chodu, rotující válec elektrického kartáče se nesmí kvůli nebezpečí zranění dostat do blízkosti volných částí oděvu, bižuterie, vlasů nebo povrchu těla, kvůli nebezpečí zranění. Elektrický kartáč **NECHRÁNÍ** před úrazem nebo poškozením předmětů, které se dostanou do kontaktu s otáčivým kartáčem.

DŮLEŽITÉ BEZPEČNOSTNÍ POKYNY

Před použitím čisticího systému **Rainbow** (v textu také "zařízení", "zařízení **Rainbow**") nebo jen "Rainbow") pečlivě přečtěte všechny pokyny. Používejte Váš čisticí systém **Rainbow** pouze pro účely popsané v Návodu k použití. Použití zařízení, která nejsou doporučena společností **Rexair**, může být nebezpečné.

**DODRŽUJTE VŽDY
TYTO DŮLEŽITÉ
BEZPEČNOSTNÍ
POKYNY!**

**POUŽÍVEJTE
ELEKTRICKÝ KARTÁČ
POUZE PODLE
POKYNŮ UVEDENÝCH V
TOMTO NÁVODU
K POUŽITÍ!**

OBSLUHA ELEKTRICKÉHO KARTÁČE

Power Nozzle (elektrohubici s vlastním pohonem) a RainbowMate používejte pouze pro vysávání nasucho. Abyste zabránili riziku elektrického šoku, NIKDY nepoužívejte Power Nozzle nebo RainbowMate k vysávání vody, ani žádných jiných tekutin.

Sestavení

- 1 Zasuňte rovnou trubici do výkyvného kloubu v tělese elektrického kartáče tak, aby pojistka trubice zapadla do výřezu ve výkyvném kloubu.
- 2 Vložte napájecí kabel elektrického kartáče do podélné vodící drážky na rovné trubici a palcem jej do drážky zatlačte.
- 3 Nechejte napájecí kabel elektrického kartáče u výkyvného kloubu natolik volný, aby to umožnilo volný pohyb trubice s rukojetí.

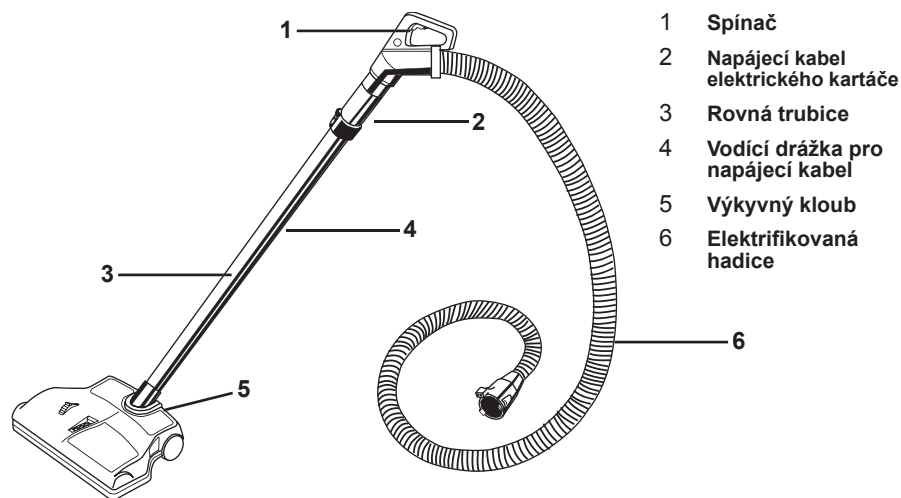

1 OBSLUHA ELEKTRICKÉHO KARTÁČE:

Elektrický kartáč uvedete do chodu stisknutím spínače v rukojeti elektrifikované hadice. Pohybujte elektrickým kartáčem po čištění povrchu lehkými a plynulými pohyby směrem od sebe a k sobě. Úklidové práce nechte na elektrickém kartáči a čistícím systému **Rainbow**.

NASTAVENÍ ELEKTRICKÉHO KARTÁČE PODLE VÝŠKY KOBERCE:

Elektrický kartáč je na horní straně opatřen třípolohovým regulátorem výšky pro různé koberce, takže může čistit téměř každý typ koberce. Regulace výšky se provádí otáčením třípolohového regulátoru do požadované polohy.

DOLNÍ POLOHA: Je vhodná pro většinu koberců.

STŘEDNÍ POLOHA: Je vhodná pro vyšší koberce, kde by vlivem delšího vlasu koberce mohlo dojít k omezení průtoku vzduchu.

HORNÍ POLOHA: Je vhodná pro velmi hluboké koberce, kde by vlivem dlouhého vlasu koberce a tím i jeho výšky, mohlo dojít ke značnému omezení průtoku vzduchu.

2 PARKOVACÍ POLOHA ELEKTRICKÉHO KARTÁČE:

Chcete-li umístit rovnou trubici elektrického kartáče do parkovací polohy, pak nejdříve položte chodidlo nohy na horní část tělesa elektrického kartáče a uchopte rukojeť elektrického kartáče. Tlačte na rukojeť směrem dopředu tak dlouho, dokud výkyvný kloub rovné trubice nezapadne do zajišťovacích úchytnů. Chcete-li s elektrickým kartáčem opět pracovat, postupujte podle těchto pokynů v opačném pořadí.

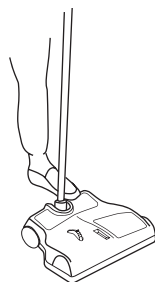
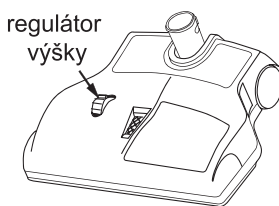

1 SPOJENÍ ELEKTRIFIKOVANÉ HADICE S ROVNOU TRUBICÍ ELEKTRICKÉHO KARTÁČE:

Elektrifikovanou hadici spojte s rovnou trubicí elektrického kartáče tak, že srovnáte pojistku na trubici rukojeti s vodící drážkou v ústí rovné trubice a obě trubice do sebe zasunete tak daleko, až pojistka trubice rukojeti zapadne do otvoru v rovné trubici.

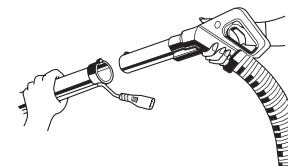

2 PROPOJENÍ NAPÁJECÍHO KABELU ELEKTRICKÉHO KARTÁČE S RUKOJETÍ ELEKTRIFIKOVANÉ HADICE:

Přidržeťte elektrifikovanou hadici za rukojeť a zasuňte vidlici napájecího kabelu elektrického kartáče do zásuvky umístěné na spodní straně rukojeti elektrifikované hadice.

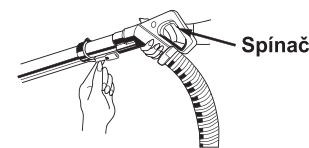

3 SPOJENÍ ELEKTRIFIKOVANÉ HADICE S Pohonnou jednotkou:

Otevřete kryt zásuvky, umístěné nad nasávacím otvorem pohonné jednotky a zasuňte koncovku elektrifikované hadice do nasávacího otvoru tak daleko, až obě postranní pojistky koncovky hadice zaklapnou.

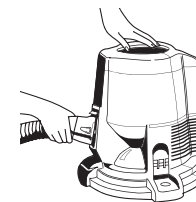

4 ODPOJENÍ ELEKTRIFIKOVANÉ HADICE OD Pohonnou jednotky:

Chcete-li odpojit elektrifikovanou hadici od pohonné jednotky, stiskněte obě postranní pojistky hadice a hadici z nasávacího otvoru pohonné jednotky vytáhněte.

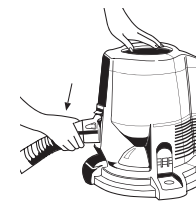

5 PŘÍVEDENÍ ELEKTRICKÉ ENERGIE DO JEDNOTLIVÝCH ČÁSTÍ SYSTÉMU:

Jakmile jsou všechny napájecí kabely propojeny, přepněte hlavní vypínač pohonné jednotky **Rainbow** do polohy pro vysokou provozní rychlost (>>), vztahující se jak na pohonnou jednotku **Rainbow**, tak i na elektrický kartáč. Teprve tehdy můžete uvést elektrický kartáč do chodu stisknutím spínače v rukojeti elektrifikované hadice. Chcete-li odpojit elektrifikovanou hadici od pohonné jednotky, stiskněte obě postranní pojistky hadice a hadici s nasávacího otvoru vytáhněte.

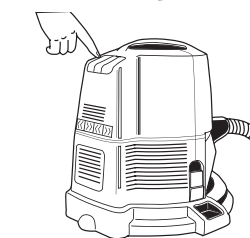

PROVOZNÍ INFORMACE:

Výkon a správná funkce Vašeho zařízení závisí do značné míry na jeho běžné údržbě. Pokyny obsažené v tomto Návodu k použití Vás povedou při provádění jednoduché údržby. Pročtete si tyto pokyny a pokud je budete dodržovat, zajistíte si mnoho let bezporuchového provozu Vašeho čistícího systému **Rainbow**. Návod k použití uložte na snadno přístupné místo.

DŮLEŽITÉ: Hlavním faktorem, který zásadně ovlivňuje stále stejný vysoký výkon čistícího systému **Rainbow** je dokonalá **průchodnost hadic a všech nástavců příslušenství**. Je to proudící vzduch, který dopravuje vysátou špínu a prach do vody v nádobě **Rainbow**. **KONTROLUJTE PROTO PRAVIDELNĚ PRŮCHODNOST HADIC, TRUBIC A VŠECH NÁSTAVCŮ PŘÍSLUŠENSTVÍ, KTERÉ POUŽÍVÁTE A UJISTĚTE SE, ŽE JIMI PROUDÍ VZDUCH VOLNĚ BEZ OMEZENÍ.**

ELEKTRIFIKOVANÁ HADICE

VAROVÁNÍ:

Tato hadice obsahuje elektrické kabely. Abyste snížili riziko elektrického šoku: Neponořujte do vody. Nepoužívejte, ani neopravujte poškozenou hadici. Používejte na kobercích zvlhčených pouze prostředky na jejich čištění.